

引戸用金具 エボリューション ST-E1 **NEW**

扉重量 80kg以下 (1枚あたり)

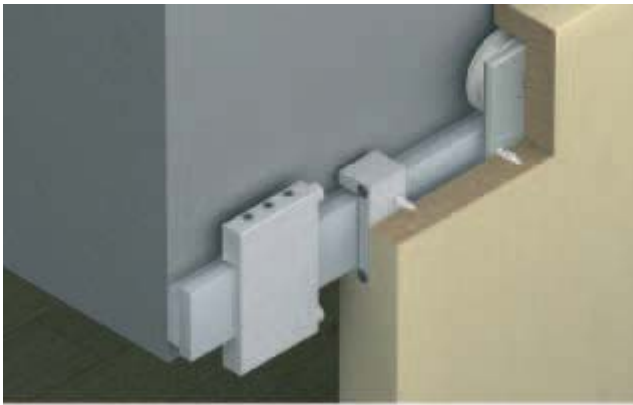

- ・ 特徴 : 1-2枚扉用
引戸裏面にレールを納めたデザイン
- ・ 扉重量 : 80kg以下
- ・ 扉厚 : 38mm以上
- ・ 取付 : 最大壁面距離20mm

取付寸法図

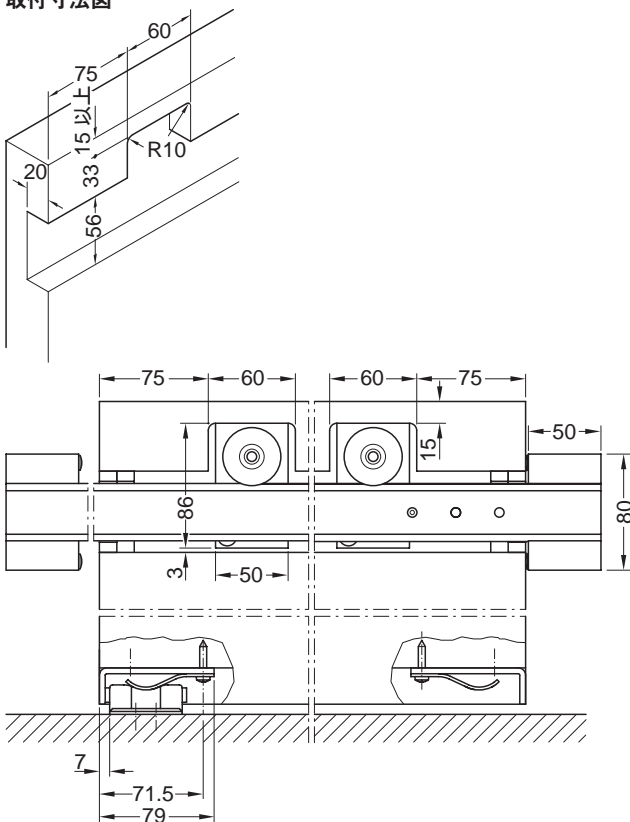

壁面との距離4mm

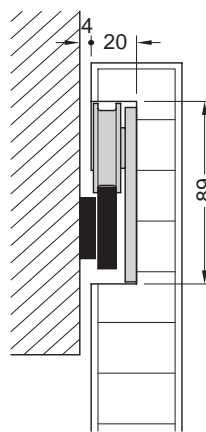

壁面との距離12mm

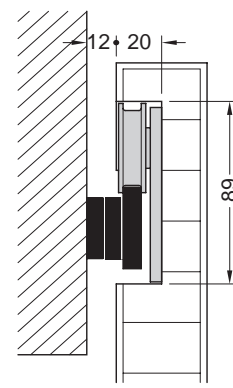

壁面との距離20mm

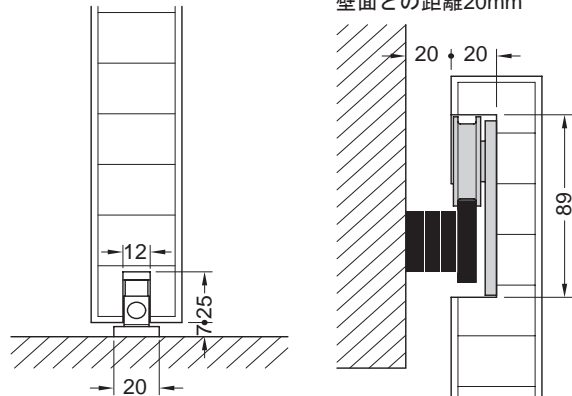

❗ 曲面形状引戸用レールについては受注生産にて承ります。

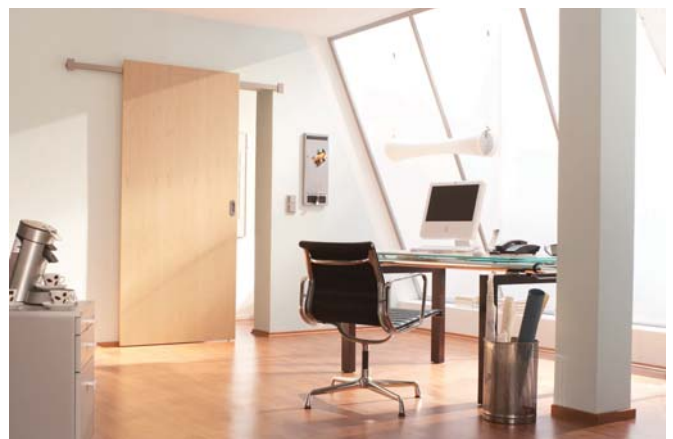
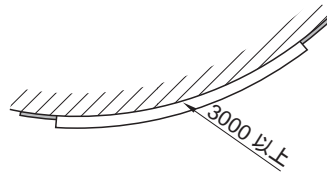

引戸用金具 エボリューション ST-E1 **NEW**

	仕上	セット品番
1枚扉用取付金具セット (レール、オプションパーツは別途ご注文ください。)	シルバーアルマイト	940.97.005 受注生産
	ステンレス色	940.97.000 2週間

! 2枚扉用として使用する際は、上記金具セットを2セットご注文ください。

エボリューション ST-E1金具セット構成パーツ (単品オーダーできます。)

	1枚扉用 セット内容	材質	仕上	品番
上部ランニングギア		—	—	940.97.012 受注生産
扉脱落防止ブラケット		アルミ合金	シルバーアルマイト	940.97.060 受注生産
			ステンレス色	940.97.061 受注生産
ストッパーセット		アルミ合金	シルバーアルマイト	940.97.062 受注生産
			ステンレス色	940.97.063 受注生産
扉ストッパー付ガイドセット		アルミ合金	シルバーアルマイト	940.97.064 受注生産
			ステンレス色	940.97.065 受注生産

! 上記構成パーツの数は1枚扉用1セットあたりの数量です。単品オーダーの場合は各構成パーツの必要な数量をお知らせください。

レール及びオプションパーツ

	材質	仕上	レール 固定箇所	扉幅 mm	仕様 mm	品番	
レール							
上部レール 構成部品： 壁面レール (8x30mm) ランニングレール (8x40mm)	アルミ合金	シルバー アルマイト	4箇所	760以上	1620	940.97.816 受注生産	
				885以上	1870	940.97.818 2週間	
				1010以上	2120	940.97.821 2週間	
			ステンレス色	5箇所	1135以上	2370	940.97.823 2週間
					—	指定サイズ	940.97.899 受注生産
				4箇所	760以上	1620	940.97.916 受注生産
					885以上	1870	940.97.918 受注生産
					1010以上	2120	940.97.921 2週間
5箇所	1135以上	2370	940.97.923 2週間				
上部レール R指定曲面加工 (R3000mm以上)	アルミ合金	シルバーアルマイト	—	—	指定サイズ	940.97.990 受注生産	
			ステンレス色	—	—	指定サイズ	940.97.991 受注生産
オプションパーツ							
ディスタンスプレート 壁面レールとランニングレールの間に取付	アルミ合金	シルバーアルマイト	—	—	—	940.97.051 2週間	
		ステンレス色	—	—	—	940.97.052 2週間	

! レールは金具セットとは別途にご注文ください。

壁面距離別ディスタンスプレート必要数

壁面レールとランニングレールに挟むディスタンスプレートの必要数は以下の通りです。

壁面との距離 mm	レール固定箇所毎
4	—
12	1個
20	2個

引戸用鎌錠	▶ 参照ページ 53
引戸用防塵アクセサリ	▶ 参照ページ 119
引戸用掘込みハンドル	▶ 参照ページ 263